

XPS 10 Tablet

Gebruikershandleiding



Opmerkingen, waarschuwingen en gevaar



OPMERKING: Een OPMERKING geeft belangrijke informatie aan die u helpt de tablet-pc beter te gebruiken.



PAS OP: Een PAS OP geeft mogelijk gevaar aan voor de hardware of het verlies van gegevens als instructies niet worden opgevolgd.



WAARSCHUWING: Een WAARSCHUWING geeft mogelijk gevaar aan voor beschadiging van eigendom, letsel of fataal ongeluk.

© 2012 Dell Inc.

Handelsmerken die in deze tekst worden gebruikt: Dell™ en het DELL-logo zijn handelsmerken van Dell Inc.; Adobe Acrobat® is een handelsmerk van Adobe Systems Incorporated, dat wellicht gedeponeerd is in diverse rechtsgebieden; Microsoft®, Windows®, Excel®, Powerpoint® en Internet Explorer® zijn ofwel handelsmerken ofwel gedeponeerde handelsmerken van Microsoft Corporation in de Verenigde Staten en/of andere landen; Bluetooth® is een gedeponeerd handelsmerk van Bluetooth SIG, Inc. en wordt door Dell onder licentie gebruikt.

Mei 2013

Rev. A01

Verklaring van de Federal Communications Commission (FCC)

Deze tablet-pc voldoet aan Deel 15 van de FCC Rules. Gebruik is gebonden aan de volgende twee voorwaarden:

- 1) deze tablet-pc mag geen schadelijke interferentie veroorzaken, en
- 2) deze tablet-pc moet alle ontvangen interferentie accepteren, inclusief interferentie die ongewenst functioneren van de tablet-pc kan veroorzaken.

Verklaring van Mexico COFETEL

http://www.dell.com/downloads/global/corporate/enviro/comply/Mexico_all_pdf.pdf

Inhoud

1	XPS 10 Tabletkenmerken	5
2	XPS 10 Tabletaccessoires	10
3	Het XPS 10 Tablet instellen	12
	Het tablet klaar maken	12
	Het tablet opladen	13
	Het tablet inschakelen	15
	Het tablet uitschakelen	16
	Het scherm uitschakelen	16
	Een Micro-SD-kaart plaatsen	17
4	Het XPS 10 Tablet gebruiken	18
	Schermstand	18
	Gebaren	18
	Het Startscherm van Windows 8	21
	Hoofdtelefoon gebruiken	24
	Instellingen van de tablet beheren	25
5	Het tablet synchroniseren	29

6	XPS 10 mobiel toetsenborddock gebruiken	30
	Kenmerken van het mobiel toetsenborddock	30
	Het tablet vastkoppelen in het toetsenborddock	32
	Het tablet loskoppelen van het toetsenborddock	34
	Het tablet en dock opladen	35
7	Het tablet reinigen.	38
8	Problemen oplossen	39
9	Het Servicetag en de Express Service Code vinden	43
10	Specificaties	44
11	Woordenlijst	46
12	Index.	50

XPS 10 Tabletkenmerken

Dit onderdeel bevat informatie over de functies die beschikbaar zijn op het tablet.

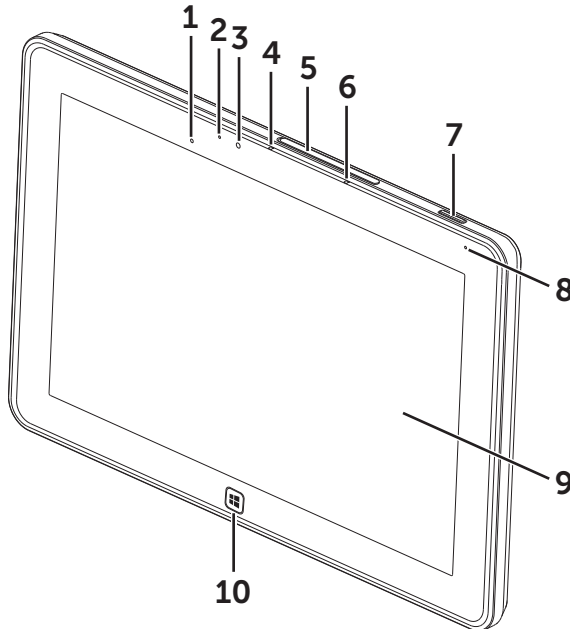

Kenmerk	Functionaliteit
1 Omgevingslichtsensor	Past automatisch de helderheid van de verlichting van het beeldscherm aan op het omgevingslicht.
2 Camerastatuslamp	Geeft de camera-activiteit aan.
3 Frontcamera	<ul style="list-style-type: none">• Fotografeert of neemt video's op.• Voer videogesprekken met webtoepassingen, zoals Skype.
4 Frontmicrofoon 1	<ul style="list-style-type: none">• Neemt geluid op.• Neemt geluid op voor gesprekken met webtoepassing, zoals Skype.

Kenmerk	Functionaliteit
5 Sleufklep	Toegang tot de Micro-SD-kaartsleuf.
6 Frontmicrofoon 2	<ul style="list-style-type: none"> • Neemt geluid op. • Neemt geluid op voor gesprekken met webtoepassing, zoals Skype.
7 Toets Aan/uit en slaapstand/activeren	<ul style="list-style-type: none"> • Ingedrukt houden om het tablet in of uit te schakelen. • Indrukken om het touchscreen in of uit te schakelen.
8 Accustatuslamp	Geeft de oplaadstatus van de accu aan.
9 Touchscreen	Raak het scherm aan om de besturingselementen op het scherm te gebruiken, zoals toetsen, menuïtems en het schermtoetsenbord.
10 Windows-toets	<ul style="list-style-type: none"> • Indrukken om het Startscherm van Windows te openen. • Indrukken om snel de meest recent gebruikte toepassingen of het recent weergegeven venster te openen.

 **OPMERKING:** De standaardresolutie van de frontcamera is ongeveer 0,9 MP (16:9). Als u de cameraresolutie wijzigt, onthoudt Windows deze instelling.

 **OPMERKING:** De frontcamera biedt geen ondersteuning voor zoomen, gezichtsvolgen of scherpstellen door aanraken.

Reguleringsmodel: J42A

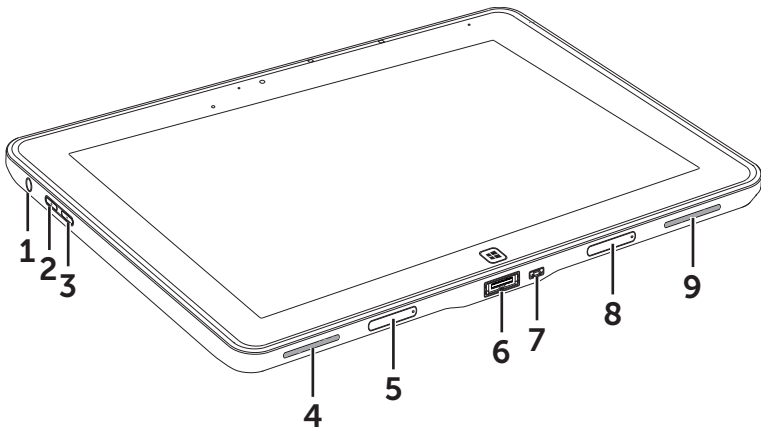

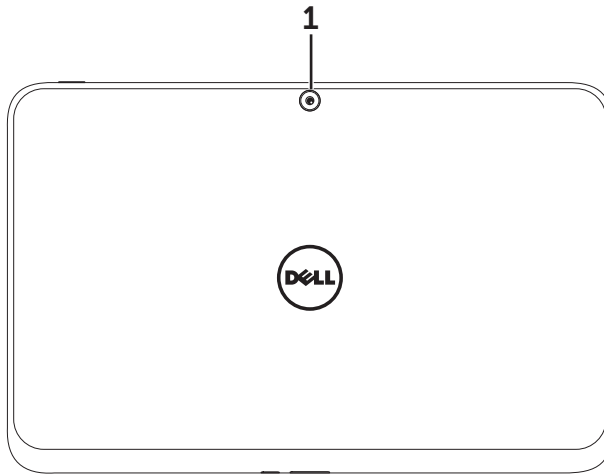

Kenmerk	Functionaliteit
1 Audiopoort (3,5 mm)	Sluit koptelefoons, microfoons en andere audioapparatuur aan voor stereogeluid, om geluid op te nemen en om gesprekken te voeren.
2 Toets Volume-omhoog	<ul style="list-style-type: none"> • Indrukken om het geluidsniveau één stap hoger te zetten. • Ingedrukt houden om het volume continu te verhogen.
3 Toets Volume-omlaag	<ul style="list-style-type: none"> • Indrukken om het geluidsniveau één stap lager te zetten. • Ingedrukt houden om het volume continu te verlagen.
4 Luidspreker	Audio-uitgang voor afgespeelde video en muziek.
5 Verwijderbare klep voor dockpoort	<ul style="list-style-type: none"> • Beschermt de aansluiting van het dock. • Verwijder de klep om een mobiel toetsenborddock van Dell aan te sluiten (apart verkrijgbaar).

Kenmerk	Functionaliteit
6 Aansluiting voor stroomadapter/dock	<ul style="list-style-type: none"> • Sluit de bijgesloten stroomadapter aan voor de stroomvoorziening van het tablet en om de accu op te laden. • Sluit een mobiel toetsenborddock van Dell aan (apart verkrijgbaar).
7 Micro-usb-poort	<ul style="list-style-type: none"> • Sluit usb-apparaten aan om gegevens, muziek, foto's, video's, enz. over te dragen. • Sluit een usb-kabel aan om de accu op te laden. • Levert een maximale energie van 1 amp.
8 Verwijderbare klep voor dockpoort	<ul style="list-style-type: none"> • Beschermt de aansluiting van het dock. • Verwijder de klep om een mobiel toetsenborddock van Dell aan te sluiten (apart verkrijgbaar).
9 Luidspreker	Audio-uitgang voor afgespeelde video en muziek.



Kenmerk	Functionaliteit
1 Achtercamera	Maakt foto's of video's.

-  **OPMERKING:** De standaardresolutie van de achtercamera is ongeveer 0,9 MP (16:9). Als u de cameraresolutie wijzigt, onthoudt Windows deze instelling.
-  **OPMERKING:** De achtercamera biedt ondersteuning voor autofocus, maar niet voor zoomen, gezichtsvolgen of scherpstellen door aanraken. Autofocus is eventueel uitgeschakeld, maar kan worden ingeschakeld via de camera-instellingen.

XPS 10 Tabletaccessoires

Het XPS 10 tabletpakket bevat de volgende accessoires:

30 W wisselstroomadapter en stroomkabel: Voorziet het tablet van energie en laadt de accu op.

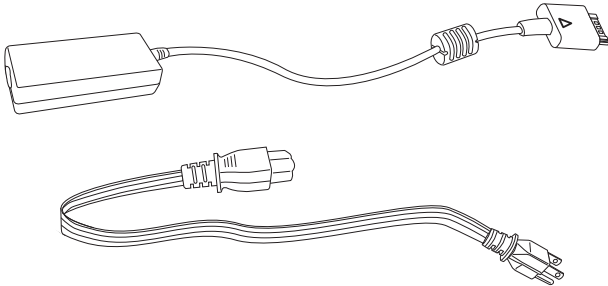

Micro-usb-naar-standaard-usb conversiekabel: Zorgt voor de verbinding tussen tablet en usb-apparaten.

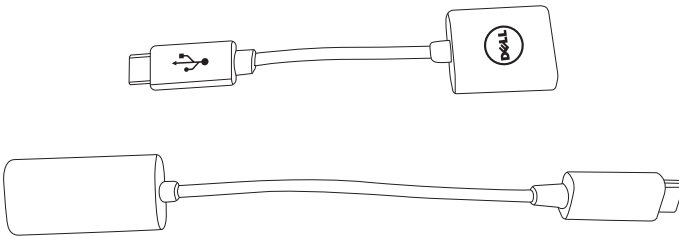

OPMERKING: Deze conversiekabel is niet compatibel met usb-apparaten die veel energie eisen, zoals harde schijven of cd-romstations.

Mini-HDMI-naar-HDMI-kabel: Zorgt voor de verbinding tussen tablet en apparaten met ondersteuning voor audio/videosignalen in HDMI-formaat.



 **OPMERKING:** D Mini-HDMI-naar-HDMI-kabel wordt geleverd bij het mobiele toetsenborddock voor de XPS 10 (apart verkrijgbaar).

Het XPS 10 Tablet instellen

Dit onderdeel bevat informatie over het voor het eerst instellen van het XPS 10 Tablet.

⚠ WAARSCHUWING: Voordat u begint met de handeling in dit onderdeel, dient u eerst de veiligheidsinformatie te lezen die bij het tablet hoort. Voor meer informatie over aanbevolen procedures, zie www.dell.com/regulatory_compliance.

Het tablet klaar maken

Sluit de wisselstroomadapter en stroomkabel aan

- 1 Steek de bijgesloten stroomkabel in de bijgesloten adapter.

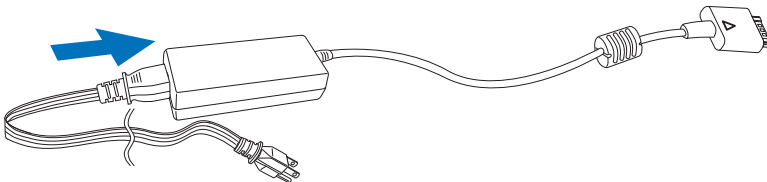

Het tablet opladen

 **PAS OP:** Laad de accu op bij een omgevingstemperatuur tussen 0 °C en 35 °C.

 **PAS OP:** Gebruik uitsluitend de bijgesloten adapter en stroomkabel om het tablet op te laden. Als een ongeoorloofde adapter of stroomkabel wordt gebruikt, kan dit het tablet ernstig beschadigen.

 **OPMERKING:** De accu is niet volledig opgeladen als u het tablet uit de verpakking haalt.

- 1 Sluit de adapter aan op de 40-pins adapterpoort van het tablet.

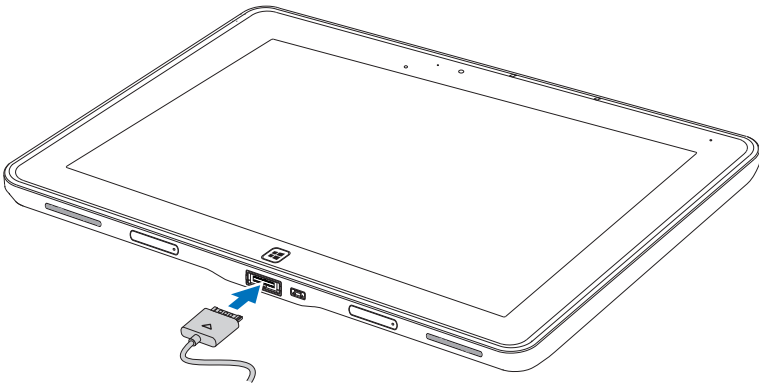

- 2 Sluit de adapter aan op een stopcontact en laadt het tablet op totdat de accu volledig is opgeladen.

 **OPMERKING:** Het duurt ongeveer 4 uur om de accu van het tablet volledig op te laden.

 **OPMERKING:** U kunt het tablet ook langzaam opladen via een usb-verbinding terwijl u het tablet gebruikt. Het duurt ongeveer 24 uur om de accu op deze manier volledig op te laden, afhankelijk van het vermogen van de usb-poort.

Controleer de oplaadstatus van de tabletaccu via:

- Oplaadlampje van accu aan de voorkant van het tablet:

Led-gedrag	Beschrijving
Brandt wit	Accu wordt opgeladen.
Knippert snel (4-maal per seconde)	Systeem wordt uitgeschakeld door de aan/uitknop ingedrukt te houden.
Uit	Accu wordt niet opgeladen, tablet is niet aangesloten op het lichtnet of de accu is volledig opgeladen.
Tijdelijk uit	Accu wordt langzaam opgeladen, maar is nog niet genoeg opgeladen om te kunnen opstarten. Als de aan/uitknop in deze toestand wordt ingedrukt, wordt de led even uitgeschakeld. Ga verder met langzaam opladen of sluit de adapter aan om onmiddellijk op te starten.





OPMERKING: U controleert het exacte accuniveau door het besturingssysteem op te starten.

- Accupictogram op het scherm:

Accupictogram	Beschrijving
	Accu is volledig opgeladen.
	Accu wordt opgeladen met netstroom.
	Het tablet gebruikt de accu en accustroom wordt verbruikt.
	Het tablet is aangesloten, maar er wordt geen accu gedetecteerd, of de accu functioneert niet naar behoren.
	Accu is bijna leeg.
	Accuniveau is op een kritiek punt.

Het tablet inschakelen

 **OPMERKING:** Gebruik dit tablet bij een omgevingstemperatuur tussen 0 °C en 35 °C.

- 1 Houd de knop **Aan/uit en slaapstand/activeren** ingedrukt  gedurende 2 seconden, om het tablet in te schakelen.
- 2 Als de schermblokkering wordt weergegeven, veegt u met een vinger over het scherm vanaf de onderkant van het beeld om naar het aanmeldscherf te gaan. Voer vervolgens het wachtwoord in om u aan te melden bij Windows.

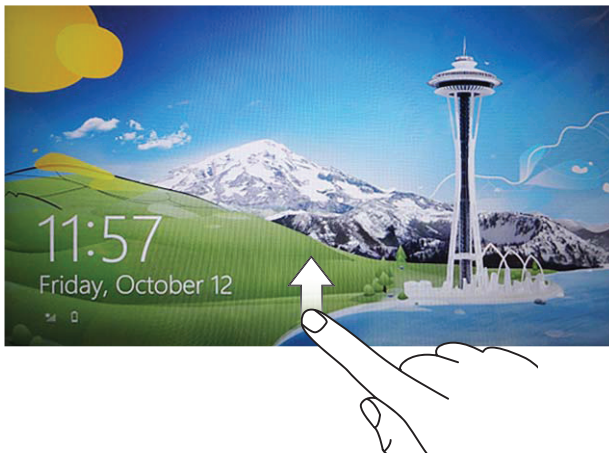

Het tablet kan worden gebruikt zodra het startscherm van Windows wordt weergegeven.

 **OPMERKING:** Als het aanmeldscherf niet is ingeschakeld in Windows 8, wordt vanaf de schermblokkering direct het Startscherm geopend.



 **OPMERKING:** De schermblokkering wordt uitsluitend weergegeven als de slaapstand wordt onderbroken.

Het tablet uitschakelen

- Met de aan/uitknop:

Houd de knop **Aan/uit en slaapstand/activeren**  ten minste 4 seconden ingedrukt om het tablet uit te schakelen.

- Via Charms:



- 1 Veeg over het scherm vanaf de rechterzijde om de Charms te openen.
- 2 Raak **Instellingen**  → **Aan/uit**  → **Uitschakelen** aan om het tablet uit te schakelen.

Het scherm uitschakelen

- Met de aan/uitknop:



Druk op de knop **Aan/uit en slaapstand/activeren**  om het scherm uit te schakelen.

- Via Charms:

- 1 Veeg over het scherm vanaf de rechterzijde om de Charms te openen.
- 2 Raak **Instellingen**  → **Aan/uit**  → **Slaapstand** aan om het scherm uit te schakelen.



OPMERKING: Als het tablet in de slaapstand staat (tablet staat aan, maar scherm is uit), drukt u eenmaal op de knop **Aan/uit en**

slaapstand/activeren  of op de **Windows**-toets  om het scherm in te schakelen.

Een Micro-SD-kaart plaatsen

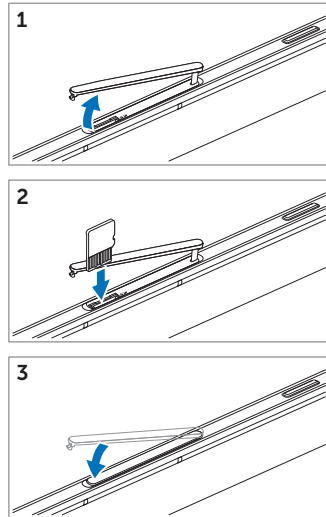
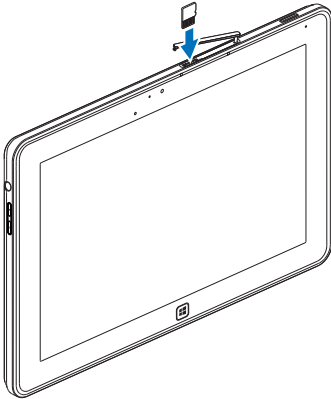

-
- 1 Open de sleufklep.

 - 2 Kijk naar de illustratie om de Micro-SD-kaart in de Micro-SD-kaartsleuf te steken.

 - 3 Sluit de sleufklep.

Voor meer informatie over het verwijderen van de Micro-SD-kaart, zie [De Micro-SD-kaart verwijderen](#).





Het XPS 10 Tablet gebruiken

Schermstand

Voor een optimale ervaring verandert de schermstand automatisch naar staand of liggend, afhankelijk van de wijze waarop u het scherm houdt.

 **OPMERKING:** Bepaalde toepassingen bieden eventueel geen ondersteuning voor het automatisch draaien van de schermstand naar staand of liggend.

De schermstand vastzetten

- 1 Veeg over het scherm vanaf de rechterzijde om de Charms te openen.
- 2 Raak **Instellingen**  → **Scherm**  aan.
- 3 Raak de schakelaar  aan om de stand vast te zetten, of raak  aan om de schermstand vrij te geven.

Gebaren

Het tablet beschikt over een multi-aanraakscherm. U raakt het scherm aan om het tablet te bedienen.

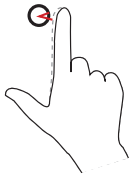
Vingergebaren	Functies:
<p>Aanraken</p> <p>Tik zachtjes op het scherm met een vingertop.</p> 	<ul style="list-style-type: none">• Kies items op het scherm, zoals opties, selecties, afbeeldingen en pictogrammen.• Start toepassingen.• Raak knoppen aan op het scherm.• Voer tekst in met het schermtoetsenbord.

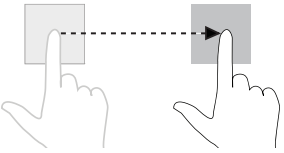
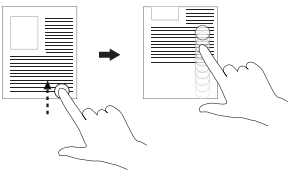
Vingergebaren	Functies:
<p>Aanraken en ingedrukt houden</p> <p>Raak het scherm aan met een vinger en houd vast.</p> 	<ul style="list-style-type: none"> • Open gedetailleerde informatie over een item. • Open het contextmenu van een item voor nog meer acties.
<p>Verslepen</p> <ol style="list-style-type: none"> 1 Raak een item op het scherm aan met een vinger en houd vast. 2 Blijf met de vinger het scherm aanraken en beweeg met de vinger naar de gewenste plek. 3 Haal de vinger van het scherm om het item op de gewenste plek te laten vallen. 	<ul style="list-style-type: none"> • Verplaats items, zoals afbeeldingen en pictogram op het scherm.
<p>Vegen of schuiven</p> <p>Beweeg een vinger verticaal of horizontaal over het scherm.</p> 	<ul style="list-style-type: none"> • Blader door het Startscherm, webpagina's, lijsten, reacties, foto's, contacten, enz. • Sluit een app. (Veeg de app naar de onderkant van het scherm.)

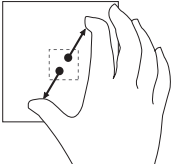
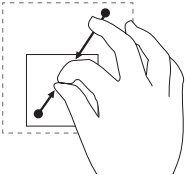
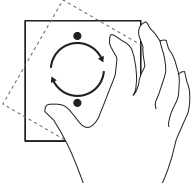
Vingergebaren	Functies:
<p>Inzoomen</p> <p>Raak het scherm aan met twee vingers en beweeg de vingers van elkaar af.</p> 	<p>Vergroot de weergave van een afbeelding of webpagina.</p>
<p>Uitzoomen</p> <p>Raak het scherm aan met twee vingers en beweeg de vingers naar elkaar toe.</p> 	<p>Verklein de weergave van een afbeelding of webpagina.</p>
<p>Draaien</p> <p>Raak het scherm aan met twee of meer vingers en beweeg de vingers linksom of rechtsom in een boog.</p> 	<p>Draai een object 90 graden.</p>

Het Startscherm van Windows 8



Het Startscherm van Windows 8 toont een lijst met standaard en aangepaste live-tegels, die dienen als snelkoppelingen naar het Configuratiescherm, Windows Verkenner, Weer-app, RSS, Windows Store, Internet Explorer en andere geïnstalleerde toepassingen.

Live-tegels op het Startscherm veranderen en updaten direct, zodat u actuele updates krijgt over nieuws of sport, of ziet wat uw vrienden doen en het laatste weerbericht kunt lezen.

De gebruikersinterface met tegels levert directe toegang tot de meest recent gebruikte toepassingen, e-mails, foto's, muziek, video's, contacten, updates van Facebook & Twitter en regelmatig bezochte websites. U kunt naar wens favoriete apps vastmaken als live-tegels om het Startscherm aan te passen.

Daarnaast kunt u het Startscherm personaliseren door een favoriete afbeelding in te stellen als achtergrond.



OPMERKING: Live-tegels kunnen worden toegevoegd of verwijderd met de opties Vastmaken  of Losmaken .

Het Startscherm openen

Volg een van deze methodes om het Startscherm te openen:

- Druk op de **Windows**-toets .
- Veeg van rechterraand naar links over het scherm om de Charms te openen en raak vervolgens het pictogram **Start**  aan.

Omhoog/omlaag vegen

- Veeg naar binnen van de onder- of bovenrand van het scherm om het pictogram **Alle apps**  weer te geven. Raak **Alle apps** aan voor een alfabetische lijst van alle toepassingen die op het tablet zijn geïnstalleerd.
- Veeg naar binnen van de bovenkant van het scherm naar de onderkant van een app om de app te koppelen of te sluiten.

Voor meer informatie over het Startscherm van Windows 8, zie <http://windows.microsoft.com/en-US/windows-8/get-started>.

Hoofdtelefoon gebruiken

Gebruik een hoofdtelefoon met 3,5mm-aansluiting om muziek en geluid te beluisteren, geluid op te nemen of gesprekken te voeren.

! **WAARSCHUWING:** Gedurende lange tijd naar luide muziek luisteren kan resulteren in een gehoorschadiging.

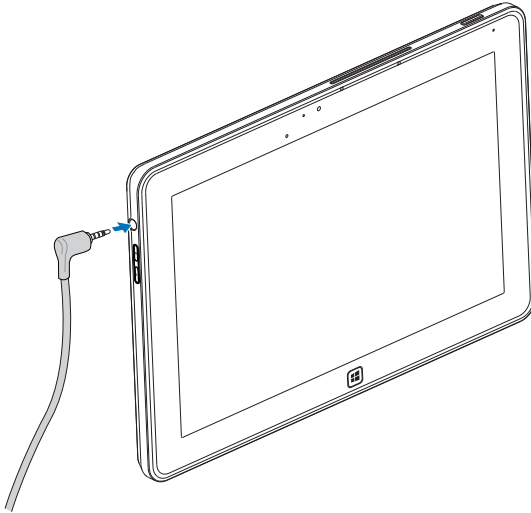

- 1 Sluit een hoofdtelefoon aan op de audiopoort (3,5 mm) van het tablet.
- 2 Plaats de oordopjes in uw oren en pas het geluidsniveau aan op een prettig niveau.

! **OPMERKING:** Als u een audioapparaat aansluit op de 3,5mm audioaansluiting, worden de ingebouwde luidsprekers van het tablet automatisch gedempt.



! **PAS OP:** Als u de hoofdtelefoon loskoppelt van het tablet, pakt u altijd de stekker beet en niet de kabel om te voorkomen dat de hoofdtelefoon wordt beschadigd.

Instellingen van de tablet beheren

De Micro-SD-kaart verwijderen

 **PAS OP:** Het verwijderen van de Micro-SD-kaart tijdens het overdragen van gegevens kan resulteren in verlies van gegevens of fouten in de toepassing. Zorg dat het tablet klaar is met het opslaan van alle gegevens op de Micro-SD-kaart.

- 1 De bureaubladmodus openen. Raak **Hardware veilig verwijderen**  aan in het meldingsgebied rechtsonder in beeld.



 **OPMERKING:** Als u **Hardware veilig verwijderen**  niet ziet, raakt u **Verborgene pictogrammen weergeven** aan om alle pictogrammen in het meldingsgebied weer te geven.

- 2 Raak **SD-geheugenkaart uitwerpen** aan. Er verschijnt een melding ter bevestiging dat de Micro-SD-kaart veilig kan worden verwijderd. Als een waarschuwing verschijnt met de mededeling dat de Micro-SD-kaart niet kan worden verwijderd, controleert u of alle gegevensoverdrachten op de Micro-SD-kaart voltooid zijn.
- 3 Open de sleufklep.
- 4 Druk op de geplaatste Micro-SD-kaart om de kaart los te maken.

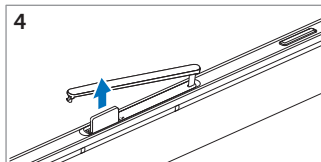
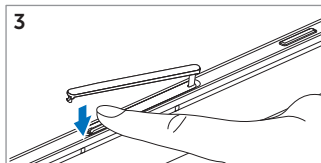
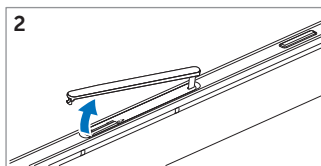
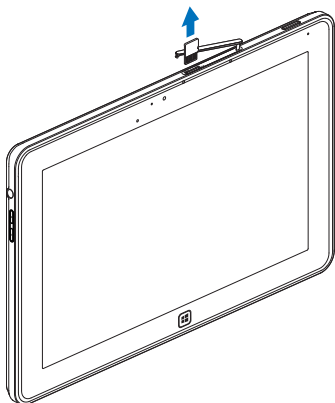
- 5 Schuif de kaart naar buiten nadat deze uit de Micro-SD-kaartsleuf is gesprongen.



Wi-Fi-instelling

- Wi-Fi in/uitschakelen:
 - 1 Veeg over het scherm vanaf de rechterzijde om de Charms te openen.
 - 2 Raak **Instellingen**  → **Pc-instellingen wijzigen** → **Draadloos**.
 - 3 Veeg het pictogram **Wi-Fi** naar links of rechts om Wi-Fi in of uit te schakelen.
- Verbinding maken met een netwerk:
 - 1 Veeg over het scherm vanaf de rechterzijde om de Charms te openen.
 - 2 Raak **Instellingen**  → **Beschikbaar**  → **Beschikbaar netwerk selecteren** → **Verbinden**.

Het tablet vernieuwen

Vernieuw het tablet om de originele fabrieksinstellingen van het tablet te herstellen, zonder persoonlijke bestanden, geïnstalleerde apps uit de Windows Store of persoonlijke instellingen te verwijderen.

- 1 Veeg over het scherm vanaf de rechterzijde om de Charms te openen.
- 2 Raak **Instellingen**  → **Pc-instellingen wijzigen** → **Algemeen** → **De pc vernieuwen zonder bestanden te beïnvloeden**.
- 3 Raak **Aan de slag** aan.
- 4 Raak **Volgende** aan nadat u de waarschuwing hebt gelezen.



OPMERKING: Apps van derden worden verwijderd.

Het tablet opnieuw instellen

Als het tablet opnieuw wordt ingesteld, worden de oorspronkelijke fabrieksinstellingen van het tablet teruggezet.

- 1 Veeg over het scherm vanaf de rechterzijde om de Charms te openen.
- 2 Raak **Instellingen**  → **Pc-instellingen wijzigen** → **Algemeen** → **De pc opnieuw instellen en opnieuw beginnen**.
- 3 Raak **Aan de slag** aan.
- 4 Raak **Volgende** aan nadat u de waarschuwing hebt gelezen.

 **PAS OP:** Als het tablet opnieuw wordt ingesteld, worden alle gegevens van het tablet gewist, waaronder accountconfiguraties, muziek, foto's, bestanden, enzovoort. Maak een back-up van alle benodigde gegevens voordat u doorgaat.

Het tablet herstellen

Mocht Windows 8 RT niet opstarten op het tablet, dient u eventueel herstellende maatregelen uit te voeren.

- 1 Schakel het tablet uit. Zie [Het tablet uitschakelen](#) voor meer informatie over het uitschakelen van het tablet.
- 2 Houd de knop **Volume-omhoog** ingedrukt en druk op de knop **Aan/uit en slaapstand/activeren**  om het tablet in te schakelen.
- 3 Laat de knop **Volume-omhoog** los als linksonder in beeld "Proberen op te starten vanaf Windows Herstelomgeving..." verschijnt.
- 4 Volg de instructies op het scherm om het tablet te vernieuwen of opnieuw in te stellen.

Het tablet synchroniseren

Microsoft-account gebruiken

Als op de computer Microsoft Windows 8 is geïnstalleerd, kunt u de gebruikersinstellingen van het tablet via een Microsoft-account synchroniseren met de computer. Als u zich op het tablet aanmeldt met uw Microsoft-account, kunnen uw instellingen, zoals browsergeschiedenis, toepassingsinstellingen, persoonlijke bestanden, enz., automatisch worden gesynchroniseerd met andere Windows 8-pc's en tablets.



OPMERKING: Voor zowel computer als tablet is een draadloze verbinding nodig.

- 1 Ga naar Charms en klik op **Instellingen**  → **Pc-instellingen** → **Gebruikers** → **Overschakelen naar een Microsoft-account** om het lokale account van de computer over te schakelen naar uw Microsoft-account.
- 2 Er wordt een nieuwe optie toegevoegd aan **Pc-instellingen** met de naam **Uw instellingen synchroniseren**.
- 3 Klik op **Instellingen**  → **Pc-instellingen** → **Meer pc-instellingen** → **Uw instellingen synchroniseren** voor allerlei opties om gegevens en instellingen te synchroniseren.

Muziek, foto's en video's kopiëren

- 1 Sluit het tablet aan op een usb-opslagapparaat met de bijgesloten Micro-usb-naar-standaard-usb conversiekabel. Kopieer vervolgens bestanden van of naar het usb-opslagapparaat.
- 2 Zodra het kopiëren klaar is, gebruikt u de wizard **Hardware veilig verwijderen** om het usb-opslagapparaat te verwijderen.

XPS 10 mobiel toetsenborddock gebruiken

Kenmerken van het mobiel toetsenborddock

Dit onderdeel bevat informatie over de functies die beschikbaar zijn op het toetsenborddock.

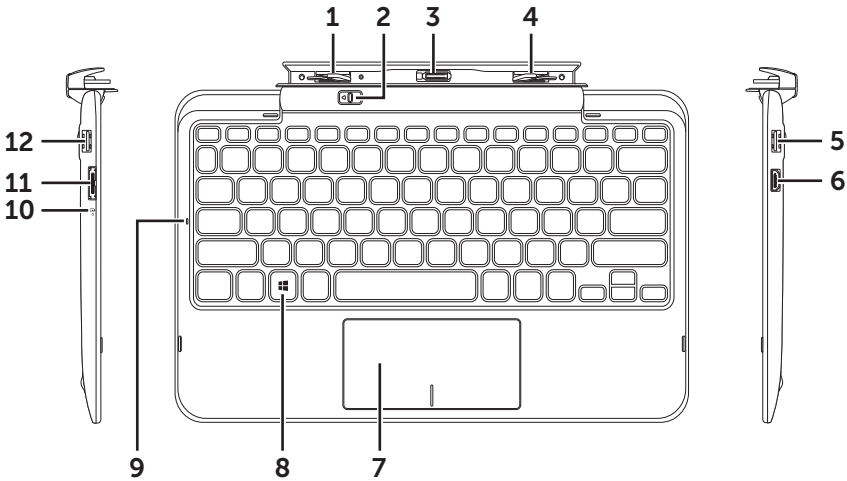

Kenmerk	Functionaliteit
1 Bevestigingsgrendel	Aansluiting voor een Dell-tablet.
2 Tablet-loslaatknop	Maakt het tablet los van het toetsenborddock.
3 Dockaansluiting	Aansluiting voor de stroomadapter/dockpoort op het tablet.
4 Bevestigingsgrendel	Aansluiting voor een Dell-tablet.
5 Usb 2.0-poort	Aansluiting voor usb-apparatuur, zoals flashgeheugen.

Kenmerk	Functionaliteit
6 Mini-hdmi-poort	Aansluiting voor apparatuur met ondersteuning voor audio/videosignalen in hdmi-formaat.
7 Touchpad en touchpadknoppen	Hiermee kunt u de muisaanwijzer op het scherm bewegen en de functies van een muis uitvoeren.
8 Windows-toets	<ul style="list-style-type: none"> • Indrukken om het Startscherm van Windows te openen. • Indrukken om snel de meest recent gebruikte toepassingen of het recent weergegeven venster te openen.
9 Lampje Caps-lock	Geeft aan dat de caps lock is geactiveerd.
10 Lampje Accu opladen	Geeft de oplaadstatus van de accu aan.
11 Stroomadaptersaansluiting	Sluit de bijgesloten stroomadapter aan voor de stroomvoorziening van het tablet en dock, en om de accu op te laden.
12 Usb 2.0-poort	Aansluiting voor usb-apparatuur, zoals flashgeheugen.



OPMERKING: Het toetsenborddock wordt afzonderlijk verkocht en wordt niet meegeleverd met het tablet.

Reguleringsmodel: K05M

Het tablet vastkoppelen in het toetsenborddock

- 1 Verwijder de twee kleppen van de dockpoort op het tablet.

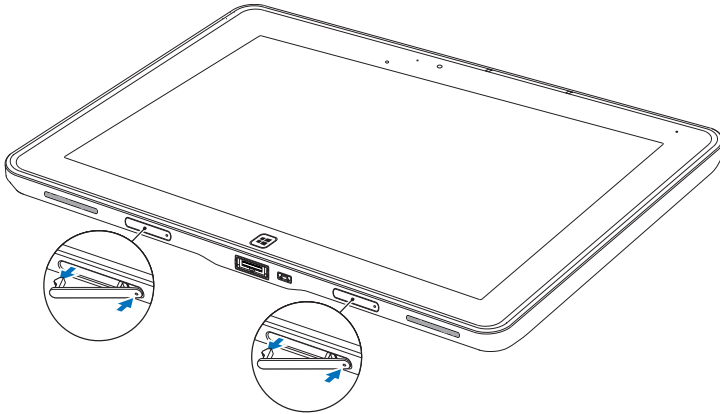



- 2 Richt de stroomadapter/dockpoort van het tablet op de 40-pins dockaansluiting op het toetsenborddock. Of centreer de **Windows**-toets op de gedrukte lijn op de voorkant van de scharnierhouder.

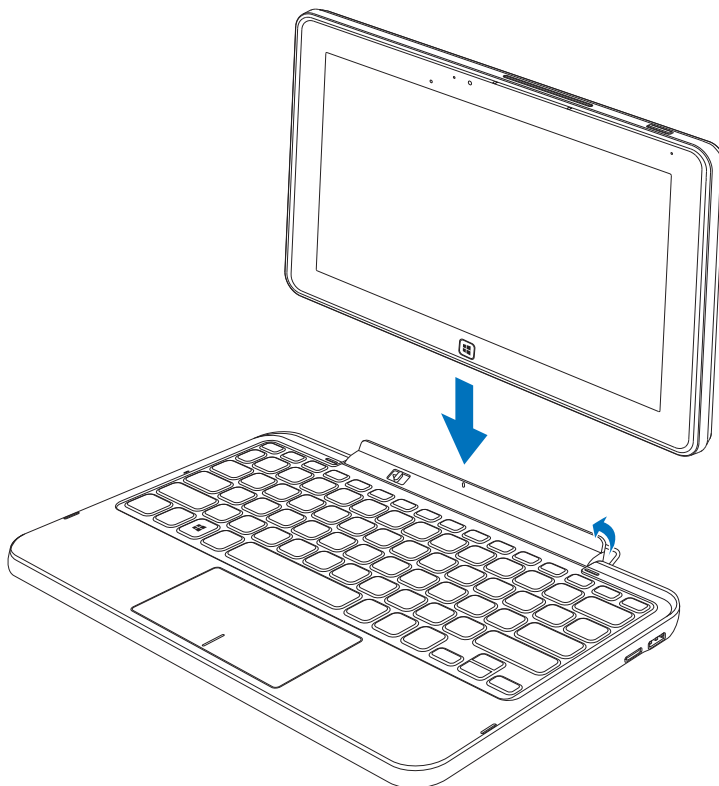

OPMERKING: De scharnierhouder kan handmatig in een betere positie worden gedraaid zodat makkelijker kan worden gekoppeld.

- 3 Schuif het tablet omlaag totdat het tablet op z'n plek klikt. Als het tablet correct is aangesloten, schuift de loslaatgrendel op het dock naar de positie *Gesloten*.



-  **OPMERKING:** Als het tablet is aangesloten, dient u het schermtoetsenbord handmatig uit te schakelen als het op het scherm verschijnt.
-  **OPMERKING:** U kunt de kleppen van de dockpoort opnieuw plaatsen als het tablet niet is vastgekoppeld.

Het tablet loskoppelen van het toetsenborddock

- 1 Schuif de loslaatgrendel op de positie *Open*.
- 2 Til het tablet uit het toetsenborddock.

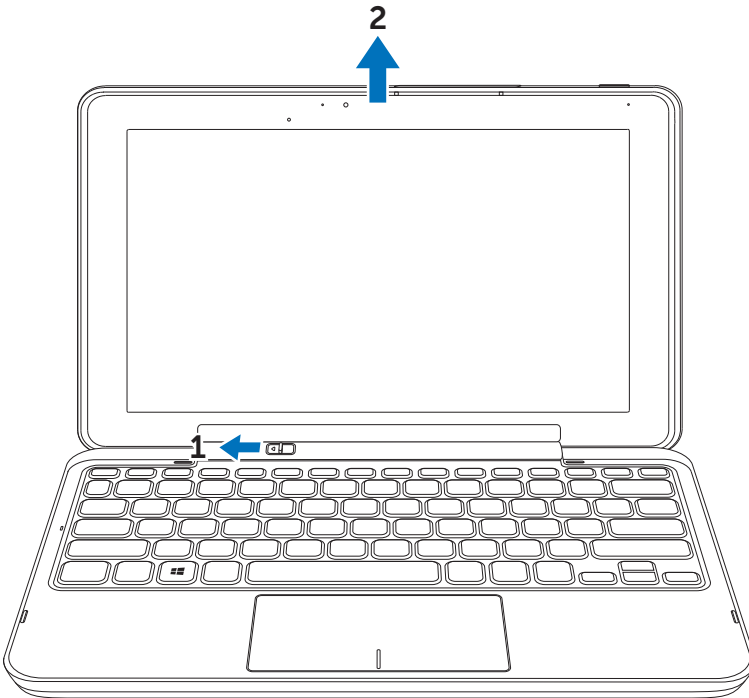

OPMERKING: De loslaatgrendel schuift automatisch op de positie *Gesloten* zodra het tablet uit het toetsenborddock wordt gehaald.

Het tablet en dock opladen

⚠ PAS OP: Gebruik uitsluitend de bijgesloten adapter en stroomkabel om het tablet en het dock op te laden. Als een ongeoorloofde adapter of stroomkabel wordt gebruikt, kan dit het tablet en het dock ernstig beschadigen.

- 1 Sluit de adapter aan op de 40-pins adapterpoort van het toetsenborddock.

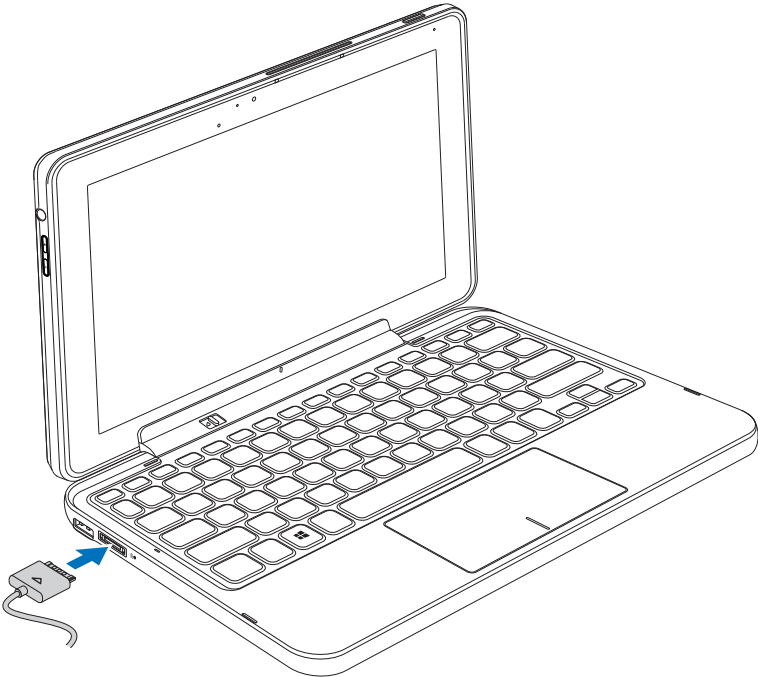

- 2 Sluit de adapter aan op een stopcontact en laadt het tablet en het dock op totdat de accu volledig is opgeladen.

✍ OPMERKING: Het duurt ongeveer 4 uur om de accu van het dock volledig op te laden.

Zie [Het tablet opladen](#) voor meer informatie over de tijd die nodig is om de accu van het tablet op te laden.

U ziet de accustatus van het toetsenborddock via:

- Oplaadlampje van de accu links op het toetsenborddock:

Led-gedrag	Beschrijving
Brandt wit	Accu wordt opgeladen met netstroom.
Uit	Accu wordt niet opgeladen, tablet is niet aangesloten op het lichtnet of de accu is volledig opgeladen.

Voor meer informatie over het controleren van de accustatus van het tablet, zie [oplaadstatus van de tabletaccu](#).

Accugedrag

Als u het tablet gebruikt, kunt u de volgende 4 situaties tegenkomen wat de accu betreft.

Omstandigheden	Gedrag van de tabletaccu	Gedrag van de dockaccu
1 Stroomadapter is aangesloten op het dock.	Laadt accu van zowel tablet als dock op.	Laadt accu van zowel tablet als dock op.
2 Stroomadapter is niet aangesloten. De accu van zowel het tablet als het dock heeft capaciteit.	Het tablet gebruikt z'n eigen accu om de tabletfuncties aan te sturen.	Het dock gebruikt z'n eigen accu om de dockfuncties aan te sturen (bijv. luidsprekers, usb en hdmi, etc.).
3 Stroomadapter is niet aangesloten. De accu van het tablet heeft minder dan 5% capaciteit en de accu van het dock heeft voldoende capaciteit.	Tabletfuncties worden aangestuurd door de accu van het dock. Het tablet gebruikt de laatste 5% van de capaciteit van z'n eigen accu zodra de accu van het dock leeg is.	Het dock gebruikt z'n eigen accu om de dockfuncties aan te sturen (bijv. luidsprekers, usb en hdmi, etc.).
4 Stroomadapter is niet aangesloten. De accu van het tablet heeft voldoende capaciteit en de accu van het dock heeft GEEN capaciteit.	Het tablet gebruikt z'n eigen accu om de tabletfuncties aan te sturen, maar stuurt geen dockfuncties aan.	Dockfuncties worden uitgeschakeld (bijv. toetsenblok, touchpad, luidsprekers, usb en hdmi, etc.). De gebruiker krijgt geen informatie over de status van het dock.



OPMERKING: Als de accucapaciteit van het tablet voldoende is en de accu van het dock leeg is, functioneert het tablet naar behoren, maar kan het dock geen functies uitvoeren. U kunt het tablet later loskoppelen van het toetsenborddock en het tablet blijven gebruiken totdat de accu leeg is.

Het tablet reinigen

 **PAS OP:** Voordat u het tablet reinigt, maakt u alle kabels los. Reinig het tablet met een zachte, vochtige doek. Gebruik geen vloeibare reinigingsmiddelen of spuitbussen die eventueel ontvlambare stoffen bevatten.

- 1 Schakel het tablet uit. Zie [Het tablet uitschakelen](#) voor meer informatie over het uitschakelen van het tablet.
- 2 Koppel eventueel aangesloten apparatuur los van het tablet, zoals hooftelefoon, luidsprekers, toetsenborddock en trek alle stekkers uit het stopcontact.
- 3 Verwijder een eventueel geplaatste Micro-SD-kaart. Voor meer informatie over het verwijderen van de Micro-SD-kaart, zie [De Micro-SD-kaart verwijderen](#).
- 4 Bevochtig een zachte, pluisvrije doek met water of een beeldschermreiniger, en veeg het oppervlak van het tablet schoon. Laat geen water van het doek in de aansluitingen van het tablet en in de buurt van de **Windows**-toets druppelen.

 **OPMERKING:** Spuit geen reinigingsmiddelen direct op het beeldscherm om beschadiging van het tablet of beeldscherm te voorkomen. Gebruik uitsluitend producten die speciaal ontworpen zijn voor beeldschermen en volg de instructies op die bij het betreffende product horen.

 **OPMERKING:** Reinig het toetsenbord niet met een vochtige doek.

Problemen oplossen

Accuprobleem

Problemen	Mogelijke oorzaken	Mogelijke oplossingen
De accu wordt niet opgeladen		<ol style="list-style-type: none">1 Trek de wisselstroomadapter van Dell uit het stopcontact en controleer of het stopcontact functioneert.2 Controleer alle kabelverbindingen en steek de stekker weer in het stopcontact. sluit vervolgens de adapter weer aan op het tablet.3 Controleer of alle stekkers correct zijn verbonden.
	De temperatuur van het tablet is minder dan 0 °C of meer dan 35 °C.	Laad de accu op bij een omgevingstemperatuur tussen 0 °C en 35 °C.
	De accu of stroomadapter is beschadigd.	Neem contact op met een door Dell geautoriseerde verkoper om de accu of stroomadapter te vervangen.
De accu raakt snel leeg als het tablet op stand-by staat	Als het tablet niet binnen het bereik van een netwerk is waarmee het verbinding kan maken, blijft het tablet signalen uitzenden om een basisstation te zoeken. Dit kost energie.	<ul style="list-style-type: none">• Zet het tablet tijdelijk uit.• Plaats het tablet binnen bereik van een netwerk waarmee het verbinding kan maken, of schakel de draadloze verbinding van het tablet tijdelijk uit.

Stysteemprobleem

Problemen	Mogelijke oorzaken	Mogelijke oplossingen
Het tablet kan niet worden ingeschakeld	De accu is volledig uitgeput.	<ol style="list-style-type: none"> 1 Laad het tablet minstens 4 uur op. 2 Houd de knop Aan/uit en slaapstand/activeren 4 seconden ingedrukt.
Het tablet kan niet worden uitgeschakeld		Houd de knop Aan/uit en slaapstand/activeren 11 seconden ingedrukt om het tablet geforceerd uit te schakelen.
Het tablet loopt vast		Houd de knop Aan/uit en slaapstand/activeren 11 seconden ingedrukt om het tablet geforceerd uit te schakelen.
Het tablet reageert niet of vertoont onverwacht gedrag		<ol style="list-style-type: none"> 1 Start het tablet opnieuw op. Zie Het tablet uitschakelen en Het tablet inschakelen. 2 Vernieuw het tablet. Zie Het tablet opnieuw instellen. 3 Neem contact op met de klantenservice van Dell. Ga naar support.dell.com of dell.com/ContactDell.
Het tablet kan Windows niet opstarten		Start op met de Windows Herstelomgeving. Zie Het tablet herstellen .

Problemen	Mogelijke oorzaken	Mogelijke oplossingen
Software of functionaliteit functioneert niet naar behoren		Start het tablet opnieuw. Wellicht zijn op de achtergrond software-updates gedownload. Veeg over het scherm vanaf de rechterzijde om de Charms te openen en raak Instellingen → Aan/uit → Herstarten aan om het tablet opnieuw te starten.

Touchscreenprobleem

Problemen	Mogelijke oorzaken	Mogelijke oplossingen
Het touchscreen reageert traag of niet naar behoren	Een beschermende laag voorkomt dat het tablet uw aanrakingen herkent.	<ul style="list-style-type: none">• Veeg zachtjes over het scherm met een schone, droge doek.• Verwijder een eventueel aanwezige beschermende laag van het scherm.

Netwerkprobleem

Problemen	Mogelijke oorzaken	Mogelijke oplossingen
Geen draadloze verbinding		<ol style="list-style-type: none">1 Controleer of de draadloze zender is ingeschakeld. Zie Wi-Fi-instelling.2 Ga dichterbij het draadloos toegangspunt zitten.3 Stel de draadloze router opnieuw in als u gebruik maakt van een privénetwerk; open de browser om de startpagina te zien als u gebruik maakt van een openbaar netwerk.
Trage internetverbinding	De signaalsterkte is onvoldoende krachtig.	Verplaats het tablet naar een andere plek met betere signaalontvangst.

Het Servicetag en de Express Service Code vinden

Als de problemen nog altijd niet zijn opgelost, of als u extra hulp nodig hebt met het tablet, neemt u contact op met DELL voor extra technische ondersteuning.

 **OPMERKING:** Voordat u belt, zorgt u dat u de Express Service Code binnen handbereik hebt. Met deze code kan het geautomatiseerde telefoonsysteem van Dell efficiënter inspelen op uw telefoontje. U wordt eventueel ook gevraagd naar uw Servicetag.

Het Servicetag en de Express Service Code van het tablet vindt u op een label rechtsonder op de achterkant van het tablet.

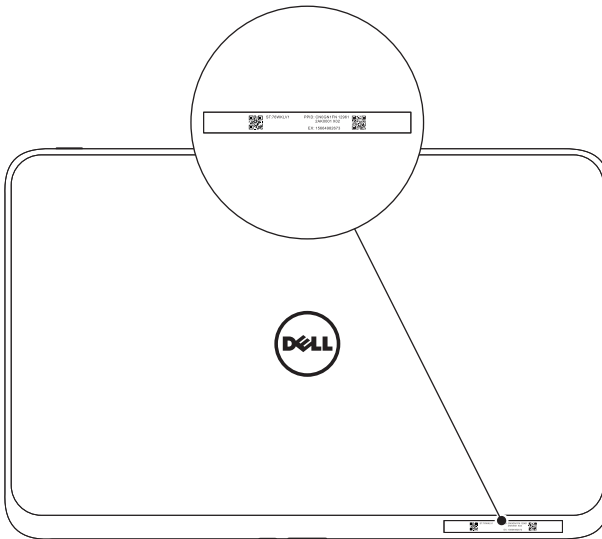

Specificaties

Fysieke afmetingen

Hoogte	9,2 mm (0,36 inches)
Breedte	274,7 mm (10,81 inches)
Diepte	177,3 mm (6,98 inches)
Gewicht	623~633g (1,37~1,39 lb)

Omgevingsvereisten

Temperatuurbereik:	
In gebruik	0° tot 35 °C (32° tot 95 °F)
Niet in gebruik	-40° tot 65 °C (-40° tot 149 °F)
Relatieve luchtvochtigheid (maximum):	
In gebruik	10% tot 90% (geen condensvorming)
Niet in gebruik	5% tot 95% (geen condensvorming)
Maximale trilling (op grond van een willekeurig vibratiespectrum dat de gebruiksomgeving simuleert):	
In gebruik	20 GRMS
	0,66 GRMS (tablet + dock)
Niet in gebruik	1,30 GRMS
Maximale schok	
In gebruik	60 G
	140 G (tablet + dock)
Niet in gebruik	120 G
	163 G (tablet + dock)
Hoogte (maximum, zonder drukregeling):	
In gebruik	-15,2 tot 3048 m (-50 tot 10.000 voet)
Opslag	-15,2 tot 10.668 m (-50 tot 35.000 voet)
Luchtfilterniveau	G2 of lager zoals is vastgesteld door de norm ISA-S7 1,04-1985

Touchscreen

Type	10.1" WXGA met multi-punts capacatieve aanraking
Maximale resolutie	1366 x 768 HD
Beeldverhouding	16:9
Helderheid	360 nits
Weergavehoek	Symmetrisch 85 graden
Contrastverhouding	800:1
Kleurdiepte	24 bit/pixel

Poorten en aansluitingen

Audio	Eén microfoon-/stereohoofdtelefoon-/luidsprekerpoort
Micro-SD-kaart	Eén micro-SD-kaartsleuf
Dock	Eén 40-pins stroomadapter/dockpoort
Usb	Eén micro-usb-poort

Wisselstroomadapter

Ingangsvoltage	100-240 VAC
Ingangsstroomsterkte (maximum)	1,0 A
Ingangsfrequentie	50-60 Hz
Uitgangsvermogen	30 W
Uitgangsspanning	19 V
Uitgangsvoltage	+19,5 VDC
Temperatuurbereik:	
In gebruik	0° tot 40 °C (32° tot 104 °F)
Opslag	-40° tot 70 °C (-40° tot 158 °F)

Woordenlijst

Dit onderdeel bevat informatie over de begrippen in dit document. De inhoud hiervan dient slechts ter informatie en beschrijft al dan niet kenmerken van het tablet.

A

A - ampère - een maateenheid voor elektrische stroom op een bepaald punt in een elektrisch circuit.

Achtergrond - het achtergrondpatroon of afbeelding van het bureaublad van Windows.

C

Charms - een begrip van Microsoft Windows 8 voor het pictogram dat verschijnt als u vanaf de rechterraand van het scherm naar links veegt. Dit biedt snel toegang tot algemene systeemopdrachten, zoals zoeken, delen, Start, apparaten en instellingen.

E

E-mail - elektronische post - een methode om via internet digitale berichten uit te wisselen tussen een afzender en één of meer ontvangers. E-mailservers ontvangen, versturen en bewaren berichten. De afzender, noch de ontvanger of zijn of haar computer moeten op hetzelfde moment online zijn.

G

GRMS - een eenheid van versnelling veroorzaakt door zwaartekracht. De grms-waarde wordt meestal gebruikt om de algehele energie van een bepaalde willekeurige trilling uit te drukken. Het is een statistische waarde die gebruikt wordt in de werktuigbouwkunde voor structureel ontwerp en analyse.

H

Hdmi - high-definition multimedia interface - een compacte audio/video-interface voor het overdragen van ongecomprimeerde digitale audio/videogegevens vanaf een hdmi-apparaat. Mini-hdmi is kleiner dan de standaard hdmi-stekker. De mini-hdmi-poort kan worden verbonden met een standaard hdmi-poort via een mini-hdmi-naar-hdmi-kabel.

Hz - hertz - een eenheid van frequentie die 1 cyclus per seconde vertegenwoordigt. Computers en elektronische apparatuur worden vaak aangeduid met kilohertz (KHz), megahertz (MHz), gigahertz (GHz) of terahertz (THz).

M

Micro-SD - micro-Secure Digital - een kleinere versie van SD. Dit is een verwisselbare flashgeheugenkaart voor gegevensopslag in draagbare apparatuur, zoals mobiele telefoons, digitale camera's en tabletcomputers. Het standaardformaat van een SD is 32 x 24 x 2,1 mm en van een Micro-SD is het formaat 15 x 11 x 1 mm.

Micro-usb - universele seriële bus - een hardware-interface voor apparatuur die geen gebruik maakt van hoge snelheden, zoals een usb-scanner, luidsprekers, printer, breedbandapparatuur, optische apparatuur of opslagapparatuur. De apparatuur wordt direct op een 5-pins aansluiting op het tablet aangesloten. De aansluiting dient zowel voor de communicatie als voor de energievoorziening. De micro-usb-poort kan worden verbonden met een standaard usb-poort via een micro-usb-naar-usb-kabel.

O

Omgevingslichtsensor - een functie die helpt bij het instellen van de schermhelderheid.

R

Resolutie - de scherpte en duidelijkheid van een beeld gemaakt door een printer of weergegeven op een beeldscherm. Hoe hoger de resolutie, hoe scherper het beeld.

S

Servicetag - een streepjescodelabel op het tablet, dient ter identificatie van het tablet als u de klantenservice of technische dienst van Dell belt.

Skype - een fabriekseigen voice-over-internet protocol (VoIP)-service en softwaretoepassing waarmee gebruikers met anderen kunnen communiceren via beeld, spraak, tekst. Gesprekken met andere gebruikers binnen de Skype-service zijn gratis. Gesprekken met vaste lijnen en mobiele telefoons worden in rekening gebracht via een gebruikersaccountsysteem.

Slaapstand - een energiebesparende modus die alle onnodige computerbewerkingen sluit om energie te sparen.

Snelkoppeling - een pictogram dat snel toegang biedt tot veelgebruikte programma's, bestanden, mappen en stations. Als u een snelkoppeling op het Startscherm van Windows plaatst - het beginscherm van Windows 8 bestaat uit 'live-tegels' - en de tegel aanraakt, wordt de betreffende map of het bestand geopend zonder dat u dit eerst moet zoeken. Snelkoppelingstegels veranderen de locatie van bestanden niet.

T

Toestel - hardware, zoals een diskdrive, printer of toetsenbord, geïnstalleerd in of aangesloten op het tablet.

Toetsenborddock - het koppelstuk om het tablet in een laptop-opstelling te vatten.

V

V - volt - de maateenheid van elektrische spanning of elektromotieve kracht. Op een weerstand van één ohm staat een spanning van één volt als er stroom van één ampère doorheen stroomt.

VAC - voltage in alternating current - een mathematische vertegenwoordiging van wisselspanningen, aangezien wisselspanning wordt veroorzaakt door wisselende voltages.

VDC - voltage in direct current - een maateenheid in een gelijkstroomsysteem. De spanning stroomt direct, in slechts één richting door het circuit en stroomt op een specifieke, constante spanning.

W

W - watt - de maateenheid voor elektrisch vermogen. Eén watt is stroom van 1 ampère op 1 volt.

Wi-Fi - een technologie die synoniem staat voor WLAN (wireless local area network, draadloos lokaal netwerk), maakt verbinding met internet indien binnen bereik van een draadloos netwerk.

Wisselstroom - de vorm van energie die het tablet van stroom voorziet zodra u stekker van de wisselstroomadapter in het stopcontact steekt.

WXGA - wide-aspect extended graphics array - een videostandaard voor videokaarten en videocontrollers die ondersteuning bieden voor resoluties tot 1280 × 800.

Index

A

Aanmeldscherm, 15

Accessoire

Micro-usb-naar-usb-kabel, 10

Mini-hdmi-naar-hdmi-kabel, 11

Stroomadapter, 10

Stroomkabel, 10

Accu

Status van tabletaccu, 14

Tablet opladen, 13

Toetsenborddock opladen, 35

C

Charms, 22

G

Gebaren

Aanraken, 18

Aanraken en ingedrukt houden, 19

Draaien, 20

Inzoomen, 20

Uitzoomen, 20

Vegen of schuiven, 19

Verslepen, 19

M

Micro-SD-kaart

Plaatsen, 17

Verwijderen, 25

O

Opladen

Tablet, 13

Toetsenborddock, 35

P

Problemen oplossen

Accu, 39

Netwerk, 42

Systeem, 40

Touchscreen, 42

S

Schermblokkering

Aanmeldscherm, 15

Naar links vegen, 22

Naar rechts vegen, 22

Omhoog/omlaag vegen, 23

Schermblokkering, 15

Uit/inschakelen, 16

Schermblokkering, 15

Servicetag

Vinden, 43

Startpictogram

Functie, 22

Startscherm van Windows, 21

Synchroniseren met computer, 29

T

Tablet

- Inschakelen, 15
- Instelling, 12
- Opladen, 13
- Opnieuw instellen, 28
- Overzicht, 5
- Uitschakelen, 16
- Vernieuwen, 27

Toets

- Aan/uit en slaapstand/activeren, 6
- Volume-omhoog/omlaag, 7
- Windows, 6

Toetsenborddock

- Opladen, 35
- Overzicht, 30
- Tablet koppelen, 32
- Tablet loskoppelen, 34

Touchscreen

- Stand, 18
- Uit/inschakelen, 16

V

Verbinding

- Wi-Fi, 27

W

Wi-Fi-instelling, 27

Windows-toets

- Functie, 6
- Locatie, 5